



POOL BLASTER®

AQUA BROOM TURBO®

Operator Manual
Manuel de l'opérateur
Manual de uso

**Cordless Pool &
Spa Vacuum**

**Sans fil Aspirateur pour
Piscine et Spa**

**Aspiradora Inalámbrica para
Piscina y Spa**



LISTED
POOL BLASTER®
AQUA BROOM TURBO
E474779

**READ AND SAVE
THESE INSTRUCTIONS**

⚠ WARNING: Read carefully and understand all safety warnings before operating. Failure to do so may result in serious personal injury.

**LISEZ ET CONSERVEZ
CES INSTRUCTIONS**

⚠ AVERTISSEMENT: Lisez attentivement et comprenez tous les avertissements de sécurité avant de l'utiliser. Ne pas le faire peut entraîner des blessures graves.

**LEA Y GUARDE ESTAS
INSTRUCCIONES**

⚠ ADVERTENCIA: Lea atentamente y comprenda todas las advertencias de seguridad antes de operar. De lo contrario, puede ocasionar lesiones personales graves.

IMPORTANT SAFETY INSTRUCTIONS



SAVE THESE INSTRUCTIONS

WARNINGS AND USAGE INFORMATION



WARNINGS

1. **Read carefully** and **understand** all safety warnings before using this appliance.
2. Do not attempt to operate if the cleaner or USB charging cord appear to be damaged in any way.
3. All cautions and warnings on the equipment should be noted.
4. Never allow children to operate this product. This is NOT a toy. Children should be supervised to ensure they do not play with this product.
5. Keep the cleaner and its accessories out of reach of children.
6. This cleaner is not intended for use by persons with reduced physical, sensory or mental capabilities, or lack of experience and knowledge, unless they have been given supervision or instruction concerning the use of the appliance by a person responsible for their safety.
7. **Charge indoor only.** Do not use or store the USB charging cord outdoors. Charge your cleaner in a clean, dry place and only with the USB charging cord provided. Do not use a USB charging cord supplied with any other appliance.
8. The warnings, cautions, and instruction discussed in this instruction manual cannot cover all possible conditions or situations that could occur. It must be understood, the operator should always exercise intensive caution and common sense when utilizing the cleaner.
9. Risk of electric shock. Do not expose to liquid, vapor or rain. Store cleaner in a clean dry place. Do not store in direct sunlight or expose to extreme temperatures.
10. Do not plug or unplug the USB charging cord into a power source or the appliance with wet hands.
11. Do not operate this cleaner in the presence of flammable or combustible liquids.
12. Never service the cleaner while the unit is on or connected to the USB charging cord.
13. Installation work and electrical wiring must be done by qualified person(s) in accordance with all applicable codes and standards, including fire-rated construction.
14. Use only the USB charging cord supplied with the cleaner. Never carry the USB charging cord by its cord or disconnect it from an outlet by pulling on the cord.
15. For pluggable equipment, the socket-outlet shall be installed near the equipment and shall be easily accessible.
16. Keep proper footing and balance at all times when using the cleaner. Do not overreach.
17. Please disconnect this equipment from AC outlet before cleaning. Don't use liquid or sprayed detergent for cleaning. Use moisture sheet or cloth for cleaning.
18. This cleaner contains rechargeable batteries. Do not incinerate the battery as it will explode at high temperatures. Always dispose of batteries in accordance with local law.
19. Leaks from a battery may occur under extreme conditions. If battery liquid gets on the skin, wash immediately with water. If it gets in your eyes, immediately flush your eyes with a mild solution of baking soda and water, and seek medical attention.
20. Keep hair, loose fitting clothing and all body parts away from openings and moving parts of this cleaner.



DANGER!

TO REDUCE THE RISK OF FIRE OR ELECTRIC SHOCK, CAREFULLY FOLLOW THESE INSTRUCTIONS. When using electrical products, read, understand and follow all the instructions stated in this manual.



WARNING!

DROWNING HAZARD. This device produces suction. Risk of entrapment present. **DO NOT** use when bathers are present. Never permit children to use this product. Never permit persons who cannot swim to use this product to prevent the chance of drowning.



DANGER!

DO NOT ALLOW WATER OR OTHER HIGHLY CONDUCTIVE FLUIDS TO CONTACT THE USB CHARGING CORD OR CHARGING JACK PRIOR TO OR WHILE CHARGING THE APPLIANCE. Pool water is highly corrosive and will cause damage to the USB charging cord or charging jack and can cause short-circuit resulting in smoke, fire and/or serious personal injury. Make sure all surfaces of the USB charging cord and charging jack are dry and no water is present before charging the appliance.



WARNING!

CHARGING THE UNIT REQUIRES A USB CHARGING ADAPTER (NOT INCLUDED)
Use charging adapter with a safety output of 5.0V DC and 1.0A. For EU, a CE-certificated adapter shall be used. For **U.S.A.** and **Canada**, a limited power source (LPS) or Class 2 type adapter certified by North American standards shall be used. Refer to the instruction manual of USB charging adapter (not included) for instructions concerning safety and operation.





USAGE INFORMATION







21. Use this product only for its intended purpose as described in this manual. Use only Water Tech accessories and filters.
22. This product is not intended for commercial use.
23. If the equipment is not in use for long time, disconnect the equipment from mains to avoid being damaged by transient over-voltage.
24. Never leave your cleaner in water when it is "OFF" or when it has run out of power.
25. Do not use your cleaner for pool openings; the cleaner is designed for routine maintenance of your pool or spa.
26. The cleaner is designed for underwater use in swimming pools or spas only. It is not an all purpose vacuum cleaner.
27. Submerge the cleaner in water immediately after turning the unit "ON" to prevent damage to the seal on the motor shaft. Failure to do so will shorten the life of the water seal and / or void the warranty.
28. Avoid picking up sharp objects as they may damage the filter. Keep all openings on the cleaner free of debris which may reduce water flow.
29. Do not place the cleaner or the USB charging cord on or near hot surfaces.
30. For best results use the USB charging cord in locations where temperatures are between 50° F / 10°C and 100° F / 37.7° C.
31. For connection to a supply not in the U.S.A., use an attachment plug adapter of the proper configuration for the power outlet.

SAFETY AND USAGE SYMBOLS

The following symbols and meanings are intended to explain the levels of risk associated with this product:

SYMBOL	SIGNAL	MEANING
	WARNING!	Indicates a hazardous situation, which, if not avoided, could result in death or serious injury.
	DANGER!	Indicates a hazardous situation, which, if not avoided, could result in death or serious injury.
	CAUTION!	Indicates a hazardous situation, that, if not avoided, may result in minor or moderate injury.

The following symbols and meanings are intended help you operate the product better and safer. Please study them and learn their meanings.

SYMBOL	NAME	EXPLANATION
	SAFETY ALERT	Indicates a potential personal injury hazard. Basic precautions should always be followed when seeing this symbol.
	DO NOT GET WET	Indicates by NO MEANS water should touch the indicated part with this symbol. If not avoided, may result in minor or moderate injury.
	CHARGE FOR 4 FULL HOURS	Indicates to charge product for the 4 complete hours.
	BATTERY RECYCLE	Recycle batteries in accordance to local law.
	DISPOSAL	Dispose any unwanted product in accordance to local law.
	CE	European Conformity.
	RoHS	Restriction of Hazardous Substances Compliance.

Model: 14101AL

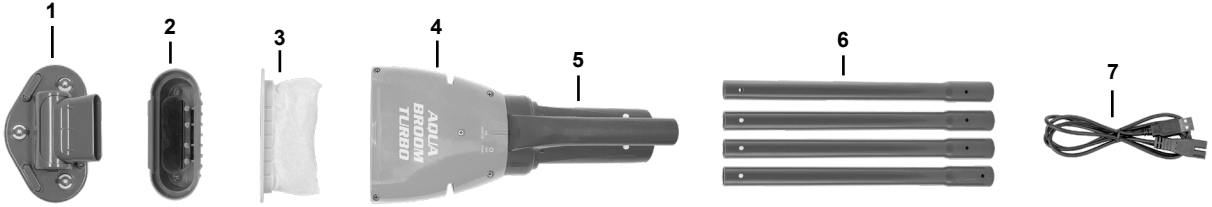

(1) Vacuum Head
Tête d'aspirateur
Cabeza de la aspiradora
(P14X006)

(2) Head Cover
Couvre de la tête
Cubierta de la cabeza

(3) Filter Bag
Sac-filtre
Bolsa de filtro
(P10XAP)

(4) Power Head
Tête motrice
Cabezal de potencia

(5) Battery Chamber
Corps de l'aspirateur
Compartimiento de baterías
(P14X003LI)

(6) Pool Pole (Set of 4)
Piscine Pôle (Jeu de 4)
Palo de Piscina (Juego de 4)
(P15X4PC)

(7) USB Charging Cable
Câble de charge USB
Cable de carga USB
(1S-CBL-01SQ)

Charging the battery:

It requires USB charging adapter (not included) with the following specifications:

Input.....100-240V AC, 50-60Hz
Output.....5.0V DC and 1.0A
Battery Tech Data.....3.7V, 2200mAh, 8.14Wh Li-Ion
Charge Temperature.....Maximum 100°F, (37.7°C) Minimum 50°F, (10°C)

- Make sure the charging receptacle on the product is dry before any charging.
- A full charge takes up to 4 hours. For EU Market, a CE-certificated USB charging adapter shall be used. For US and Canada market, a Class 2 type adapter certificated by North America standards.

Operation

Water temperature range.....Maximum 96°F, (35°C) Minimum 40°F, (5°C)
Operation Depth.....Maximum 12 ft. (3.5 m), Minimum 10 in. (0.25 m)

Industry Canada Regulatory Information

CAN ICES-3 (B)/NMB-3 (B)

Avis d'Industrie Canada

CAN ICES-3 (B)/NMB-3 (B)

FCC Compliance

This device complies with Part 15 of the FCC Rules. Operation is subject to the following two conditions:

(1) This device may not cause harmful interference, and (2) this device must accept any interference received, including interference that may cause undesired operation.

NOTE: This equipment has been tested and found to comply with the limits for a Class B digital device, pursuant to Part 15 of the FCC Rules. These limits are designed to provide reasonable protection against harmful interference in a residential installation. This equipment generates, uses and can radiate radio frequency energy and, if not used in accordance with the instructions, may cause harmful interference to radio communications. However, there is no guarantee that interference will not occur in a particular installation. If this equipment does cause harmful interference to radio or television reception, which can be determined by turning the equipment off and on, the user is encouraged to try and correct the interference by one or more of the following measures:

- Reorient or relocated the receiving antenna.
- Increase the separation between the equipment and receiver.
- Connect the equipment into an outlet on a circuit different than that to which the receiver is connected.
- Consult the dealer or an experienced radio/TV technician for help.

NOTE: Changes or modifications not expressly approved by the party responsible for compliance could void the user's authority to operate the equipment.

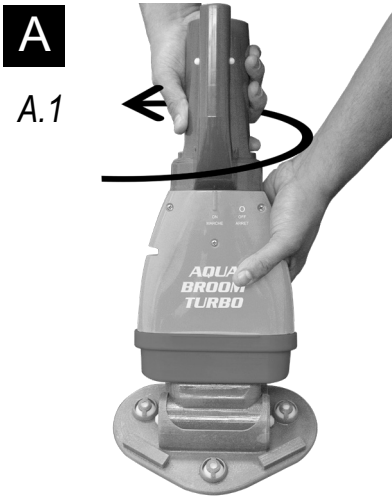

A.2

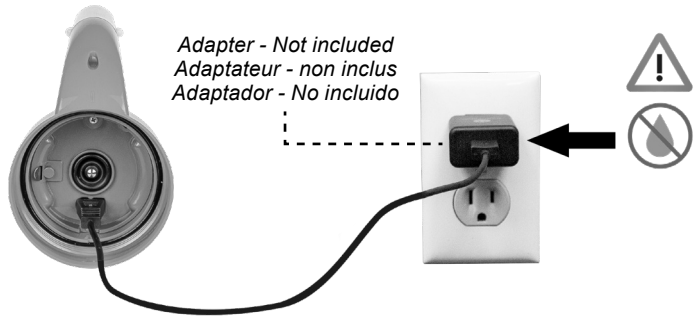

Charging time: 4 hours
 Temps de charge: 4 heures
 Tiempo de carga: 4 horas

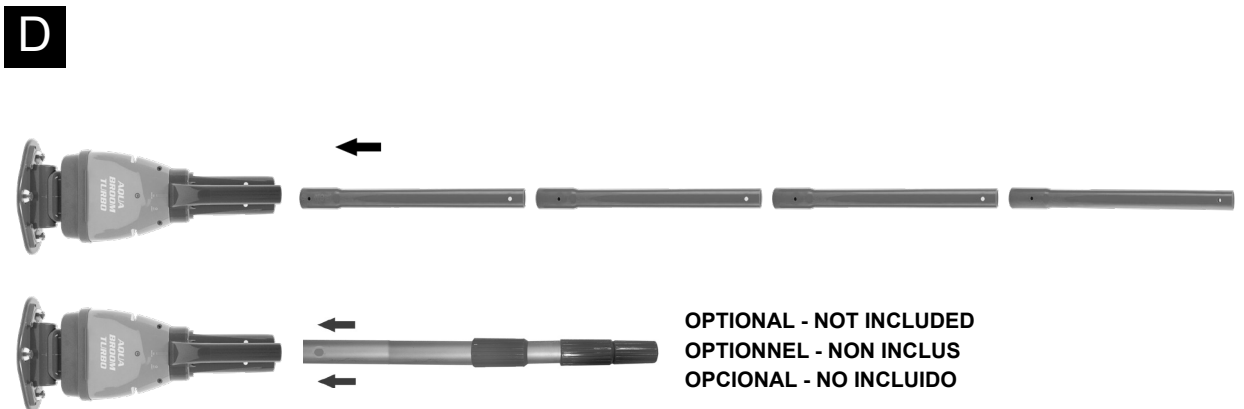
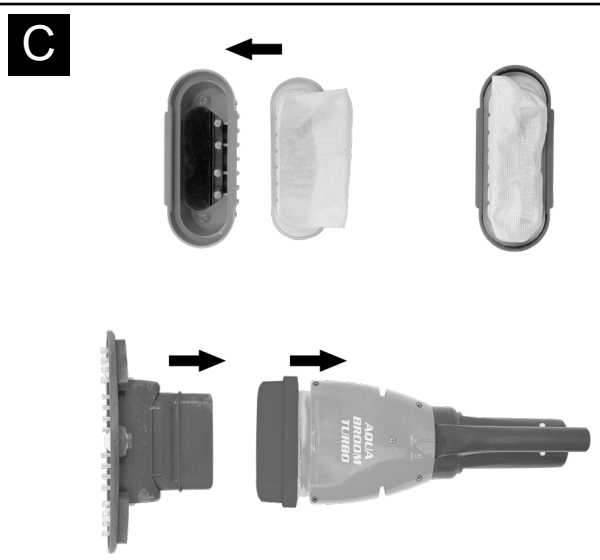
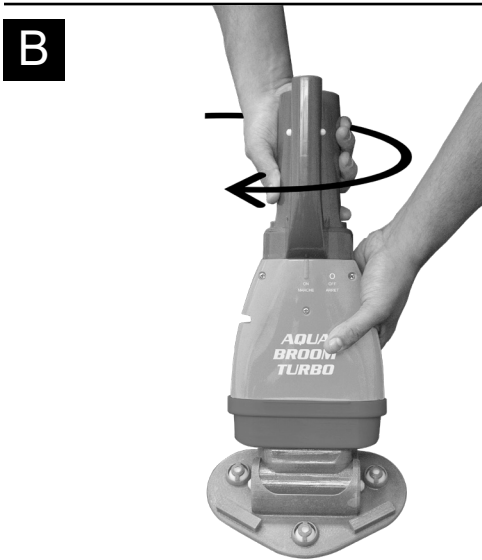

E



Push for ON / OFF.

Appuyer pour MARCHÉ / ARRÊT.

Presione para ENCENDER / APAGAR.

Submerge immediately after pushing ON.

Submerger immédiatement après avoir appuyé sur MARCHÉ.

Sumerja inmediatamente después de presionar ENCENDER.



F

1.

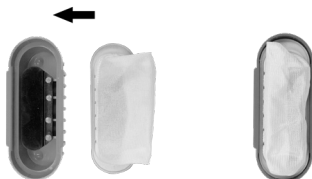

LIMITED WARRANTY

Water Tech Corp ("WT") warrants this product, including supplied accessories against defects in material or workmanship for the time periods as set forth below. Pursuant to this Limited Warranty WT will, at its option (i) repair the product to the original specifications or (ii) replace the product with a new or refurbished product. In the event of a defect, these are your exclusive remedies. For purposes of this Limited Warranty, "refurbished," means a product or part that has been returned to its original specifications.

All Pool Blaster Battery Powered Pool & Spa Vacuums. For a period of one (1) year from the original date of purchase of the product, WT will, at its option, repair or replace with new or refurbished product or parts, any product or parts determined to be defective.

Accessories. Included accessories are covered by this Limited Warranty for a period of (90) days from the original date of purchase of the product.

Instructions. Please retain the original box and internal packaging materials. To obtain warranty service, you must comply with the following requisite instructions:

- (1) Visit Water Tech Corp's Customer Support Department via web at www.wtma.com. You will be guided through the correct process on how to obtain the required RMA# (Return Merchandise Authorization Number.) All customers must obtain an RMA number before any product will be accepted for warranty service. If you need additional assistance please contact us by telephone: (732-967-9888) or email: customerservice@watertechcorp.com.
- (2) Package the unit and the WT battery charger only (if the unit requires a WT charger) properly and securely in the original box.
- (3) Attach your RMA number and Bar-Code you received from the website to the outside of the package. If you could not print the RMA number and bar-code from the website you must write your RMA number in thick black indelible marker on two sides of the box.
- (4) Send the package by USPS or express courier of choice to: Water Tech Corp, 10 Alvin Court, East Brunswick, New Jersey 08816; (WT suggests you insure the contents of your package.) WT is not responsible for lost, stolen or damaged property in transit to WT.

Repair/Replacement Warranty. This Limited Warranty shall apply to any repair, replacement part or replacement product for the remainder of the original Limited Warranty period or for ninety (90) days, whichever is longer. Any parts or products replaced shall become the property of WT.

This Limited Warranty covers only product issues caused by defects in material or workmanship during ordinary consumer use; it does not cover product issues caused by any other reasons, including but not limited to product issues caused by commercial use, acts of God, misuse, abuse, limitations in technology, or modification of or to any part of the WT product. This Limited Warranty does not cover WT products sold AS IS or WITH ALL FAULTS or consumables (such as batteries). This Limited Warranty is invalid if the factory-applied serial number has been altered or removed from the product. This Limited Warranty is valid only in the United States and Canada.

EXPRESS LIMITATION: THIS LIMITED WARRANTY ONLY APPLIES IF THE PRODUCT WAS PURCHASED FROM AN AUTHORIZED WATER TECH DEALER. THIS WARRANTY IS NOT TRANSFERABLE

LIMITATION ON DAMAGES. WT WILL NOT BE LIABLE FOR ANY INCIDENTAL OR CONSEQUENTIAL DAMAGES FOR BREACH OF EXPRESS OR IMPLIED WARRANTY ON THIS PRODUCT.

DURATION OF IMPLIED WARRANTIES. EXCEPT TO THE EXTENT PROHIBITED BY APPLICABLE LAW, ANY IMPLIED WARRANTY OF MERCHANTABILITY OR FITNESS FOR A PARTICULAR PURPOSE ON THIS PRODUCT IS LIMITED IN DURATION OF THIS WARRANTY.

Some states do not allow the exclusion or limitation of incidental or consequential damages, or allow limitations on how long an implied warranty lasts, so the above limitations or exclusions may not apply to you. This Limited Warranty gives you specific legal rights and you may have other rights, which vary from state to state.

P14X006 1. Vacuum Head
2. Head Cover
P10XAP 3. Filter Bag
4. Power Head

P14X003LI 5. Battery Chamber
P15X4PC 6. Pool Pole (Set of 4)
1S-CBL-01SQ 7. USB Charging Cable

A *Charging Your Cleaner*

Initial Charge **4 Hours**
Recharging (After Complete Discharge) **4 Hours**
Maximum charging time should not exceed **24 Hours**

B *Closing the Battery Chamber*

C *Inserting the Filter Bag*

D *Attaching the Pool Pole*

E *Turning the unit ON / OFF*

F *Maintenance*

Cleaning the Filter Bag

- You should remove and clean the Filter Bag following each use (Figure F.1).
- Don't scrub the bag against itself while rinsing it.

Long Term Storage

- Always clean the Head Cover and Filter Bag before storing.
- Always store and charge your cleaner in a cool, dry indoor shelter.
- Recharge the cleaner indoors for 4 hours after each month of inactivity.
- Never leave your USB charging cord connected to the cleaner for more than 24 hours.

End of Life Disposal / Recycling Directive

Environmental Program(s), WEEE European Directive

Please respect the European Union regulations and help to protect the environment.

Return non-working electrical equipment to a facility appointed by your municipality that properly recycles electrical and electronic equipment.

Do not dispose them in unsorted waste bins. For items containing removable batteries, remove batteries before disposing of the product.



Environmental Recycling Programs USA

Help protect the environment.



CONSIGNES DE SÉCURITÉ IMPORTANTES



CONSERVEZ CES INSTRUCTIONS



AVERTISSEMENTS ET INFORMATIONS D'UTILISATION

AVERTISSEMENTS relatifs à la sécurité

1. **Lisez attentivement** et **comprenez** tous les avertissements avant d'utiliser cet appareil.
2. Ne pas utiliser si le nettoyeur ou le câble de chargement USB semble être endommagé de quelque façon.
3. Toutes les prudences et les avertissements sur l'équipement devraient être notés.
4. Ne laissez jamais les enfants utiliser ce produit. Ce n'est pas un jouet. Les enfants doivent être surveillés pour s'assurer qu'ils ne jouent pas avec ce produit.
5. Gardez le nettoyeur et ses accessoires hors de la portée des enfants.
6. Ce nettoyeur n'est pas destiné à être utilisé par des personnes ayant des capacités physiques, sensorielles ou mentales réduites, ou manquant d'expérience et de connaissances, à moins qu'elles n'aient reçu la supervision ou les instructions concernant l'utilisation de cet appareil par une personne responsable de leur sécurité.
7. **Charge d'intérieur seulement.** N'utilisez pas et ne stockez pas le cordon de chargement USB à l'extérieur. Chargez votre aspirateur dans un endroit propre et sec et uniquement avec le cordon de chargement USB fourni. N'utilisez pas le cordon de charge USB fourni avec un autre appareil.
8. Les avertissements, mises en garde et instructions décrits dans ce manuel d'instructions ne peuvent pas couvrir toutes les conditions ou situations possibles. Il faut bien comprendre que l'opérateur doit toujours faire preuve de prudence et de bon sens lorsqu'il utilise le nettoyeur.
9. Risque de choc électrique. Ne pas exposer au liquide, à la vapeur ou à la pluie. Rangez le nettoyeur dans un endroit propre et sec. Ne pas stocker à la lumière directe du soleil ou exposer à des températures extrêmes.
10. Ne pas brancher ou débrancher le câble de charge USB à une source d'alimentation ou l'appareil avec les mains mouillées.
11. Ne pas utiliser cet aspirateur en présence de liquides inflammables ou combustibles.
12. Ne jamais entretenir l'appareil lorsque celui-ci est allumé ou connecté au cordon de chargement USB.
13. Les travaux d'installation et le câblage électrique doit être fait par une ou des personnes qualifiées conformément à tous les codés et normes applicables, y compris la construction résistante au feu.
14. Utilisez uniquement le cordon de charge USB fourni avec l'aspirateur. Ne transportez jamais le cordon de charge USB par son cordon et ne le débranchez pas d'une prise en tirant sur le cordon.
15. Pour les équipements enfichables, la prise de courant doit être installée à proximité de l'équipement et doit être facilement accessible.
16. Maintenir un équilibre correct et l'équilibre en tout temps lorsque vous utilisez l'aspirateur. Ne vous penchez pas.
17. Veuillez débrancher cet équipement de la prise secteur avant le nettoyage. Ne pas utiliser de détergent liquide ou pulvérisé pour le nettoyage. Utilisez une feuille ou un chiffon humide pour le nettoyage.
18. Ce nettoyeur contient des piles rechargeables. Ne pas incinérer la batterie car il va exploser à des températures élevées. Toujours débarrassez-vous des batteries conformément à la législation locale.
19. Les piles peuvent fuir dans des conditions extrêmes. Si le liquide provenant des piles touche la peau, la rincer immédiatement à l'eau. S'il pénètre dans les yeux, rincer immédiatement les yeux avec une solution douce d'eau et de bicarbonate de soude et consulter un médecin.
20. Gardez les cheveux, les vêtements amples et toutes les parties du corps à l'écart des ouvertures et des pièces mobiles de ce nettoyeur.



DANGER!

POUR RÉDUIRE LE RISQUE D'INCENDIE OU D'ÉLECTROCUTION, SUIVRE ATTENTIVEMENT CES INSTRUCTIONS.

Lorsque vous utilisez des produits électriques, lisez, comprenez et suivez toutes les instructions indiquées dans ce manuel.



AVERTISSEMENT!

RISQUE DE NOYADE. Ce dispositif produit d'aspiration. Risque de piégeage. **NE PAS** utiliser en présence de baigneurs. Ne jamais permettre aux enfants d'utiliser ce produit. Ne permettez jamais aux personnes qui ne savent pas nager d'utiliser ce produit pour éviter les risques de noyade.



DANGER!

NE PERMETTEZ PAS À L'EAU OU À D'AUTRES FLUIDES HAUTEMENT CONDUCTEURS DE CONTACTER LE CORDON DE CHARGE USB OU LE JACK DE CHARGE AVANT OU LORS DE LA CHARGE DE L'APPAREIL. L'eau de la piscine est très corrosive et peut endommager le cordon de charge USB ou la prise de charge et peut causer un court-circuit provoquant de la fumée, un incendie et / ou des blessures graves. Assurez-vous que toutes les surfaces du cordon de charge USB et de la prise de charge sont sèches et qu'il n'ya pas d'eau avant de charger l'appareil.



AVERTISSEMENT!



POUR CHARGER L'APPAREIL NÉCESSITE UN ADAPTATEUR DE CHARGE USB (NON INCLUS). Utilisez un adaptateur de charge avec une sortie de sécurité de 5,0 V CC et 1,0 A. Pour l'UE, un adaptateur de CE certificat doit servir. Pour les États-Unis et le Canada, une source d'alimentation limitée (LPS) ou un adaptateur de type classe 2, certifié par les normes nord-américaines doit servir. Consultez le manuel d'instructions de USB charger adaptateur (non fourni) pour obtenir des instructions concernant la sécurité et le fonctionnement.

INFORMATIONS RELATIVES À L'UTILISATION







21. Utiliser ce produit uniquement pour l'usage prévu décrit dans ce manuel. Utiliser uniquement les accessoires et les filtres Water Tech.
22. Ce produit n'est pas destiné à un usage commercial.
23. Si l'équipement n'est pas utilisé pendant une longue période, débranchez-le du secteur afin d'éviter tout endommagement dû à une surtension transitoire.
24. Ne laissez jamais votre aspirateur dans l'eau lorsqu'il est éteint ou lorsqu'il est à court d'énergie.
25. Ne jamais utiliser l'aspirateur sur les ouvertures de la piscine; il est conçu pour l'entretien général des piscines et des spas.
26. Le nettoyeur est conçu pour une utilisation sous-marine dans les piscines ou les spas uniquement. Ce n'est pas un aspirateur tout usage.
27. Immerger l'aspirateur dans l'eau immédiatement après l'avoir mis en marche pour éviter d'endommager le joint de l'arbre du moteur. Le non-respect de cette instruction réduirait la durée de vie du joint hydraulique et pourrait annuler la garantie.
28. Évitez de ramasser des objets tranchants car ils pourraient endommager le filtre. Veillez à ce que toutes les ouvertures du nettoyeur soient exemptes de débris susceptibles de réduire le débit d'eau.
29. Ne placez pas le nettoyeur ou le cordon de chargement USB sur ou à proximité de surfaces chaudes.
30. Pour de meilleurs résultats, utilisez le cordon de charge USB dans des endroits où les températures sont comprises entre 50° F / 10°C and 100° F / 37.7° C.
31. Pour le raccordement à une alimentation pas aux États-Unis, utilisez un adaptateur de fiche accessoire de configuration correcte pour la prise de courant.

SYMBOLES DE SÉCURITÉ ET D'UTILISATION

Les symboles et les significations suivants sont destinés à expliquer les niveaux de risque associés à ce produit:

SYMBOLE	SIGNAL	SENS
	AVERTISSEMENT!	Indique une situation dangereuse qui, si elle n'est pas évitée, pourrait entraîner la mort ou des blessures graves.
	DANGER!	Indique une situation dangereuse qui, si elle n'est pas évitée, pourrait entraîner la mort ou des blessures graves.
	PRUDENCE!	Indique une situation dangereuse qui, si elle n'est pas évitée, peut entraîner des blessures mineures ou modérées.

Les symboles et significations suivants sont destinés à vous aider à mieux utiliser le produit et à le rendre plus sûr. S'il vous plaît, étudiez-les et apprenez leurs significations.

SYMBOLE	NOM	SENS
	ALERTE DE SÉCURITÉ	Indique un risque potentiel de blessure corporelle. Les précautions de base doivent toujours être suivies lorsque vous voyez ce symbole.
	NE VOUS MOUILLEZ PAS	Indique par AUCUN MOYEN que l'eau doit toucher la partie indiquée avec ce symbole. Si cela n'est pas évité, cela peut entraîner des blessures mineures ou modérées.
	CHARGE DEPUIS 4 HEURES COMPLÈTES	Indique de charger le produit pour les 4 heures complètes.
	RECYCLAGE DE LA BATTERIE	Recyclez les piles conformément à la législation locale.
	DISPOSEZ	Éliminer tout produit indésirable conformément à la législation locale.
	CE	Conformité européenne.
	RoHS	Restriction des Substances dangereuses conformité.

- P14X006 1. Tête d'aspiration
2. Couverture de la tête
P10XAP 3. Sac-filtre
4. Tête de puissance

- P14X003LI 5. Chambre de la batterie
P15X4PC 6. Pôle Piscine (Lot de 4)
1S-CBL-01SQ 7. Câble de recharge USB

Chargement de la batterie:

Il nécessite un adaptateur de charge USB (non fourni) avec les spécifications suivantes:

Entrée.....100-240V AC, 50-60Hz
Sortie.....5.0V DC et 1.0A
Batterie données techniques.....3.7V, 2200mAh, 8.14Wh, Li-Ion
Température de charge.....Maximum 100°F, (37.7°C) Minimum 50°F, (10°C)

Opération

Plage de température de l'eau.....Maximum 96°F, (35°C) Minimum 40°F, (5°C)
Opération Profondeur.....Maximum 12 ft. (3.5 m), Minimum 10 in. (0.25 m)

- Assurez-vous que le réceptacle de charge sur le produit est sec avant toute charge.
- Une charge complète prend jusqu'à 4 heures. Pour le marché de l'UE, un adaptateur de charge USB certifié CE doit être utilisé. Pour le marché USA et Canada, une classe 2 type adaptateur certifié selon les normes de l'Amérique du Nord.

A Charge de l'aspirateur

Charge initiale **4 heures**

Recharge (Après décharge complète) **4 heures**

Le temps de charge maximal ne doit pas dépasser **24 heures**

B Fermer le compartiment des piles

C Insérez le sac filtre

Nettoyage de l'Assemblée de filtre

- Vous devriez enlever et nettoyer l'ensemble de filtre après chaque utilisation. (Figure F.1)
- Ne pas frotter le sac contre soi tout en rinçant.

Remisage à long terme

- Nettoyez toujours le couvercle de la tête et le sac filtre avant de le ranger.
- Toujours stocker et charger votre aspirateur dans un abri intérieur frais et sec.
- Recharger l'aspirateur pendant 4 heures après chaque mois d'inactivité.
- Ne laissez jamais votre cordon de chargement USB connecté à l'appareil pendant plus de 24 heures.

Directive sur l'élimination et le recyclage en fin de vie

Protection de l'environnement, Directive Européenne DEEE

Merci de respecter les réglementations européennes et d'aider à la protection de l'environnement. Retourner les appareils électriques défectueux à un organisme chargé de recycler les appareils électriques et électroniques. Ne pas les jeter à la poubelle. Pour les articles à piles, retirer les piles avant de recycler les produits.

Protection de l'environnement USA



Aider à protéger l'environnement.



INSTRUCCIONES DE SEGURIDAD IMPORTANTES



GUARDE ESTAS INSTRUCCIONES



ADVERTENCIAS Y INFORMACIÓN DE USO

ADVERTENCIAS

1. **Lea y entienda** todas las advertencias de seguridad antes de usar este aparato.
2. No intente hacer funcionar el equipo si la limpiadora o el cable de carga USB aparentan estar dañados de cualquier manera.
3. Todas las precauciones y advertencias en el producto deben señalarse.
4. Nunca permita que los niños manejen este producto. Esto no es un juguete. Los niños deben ser supervisados para asegurarse de que no jueguen con este producto.
5. Mantenga el limpiador y sus accesorios fuera del alcance de los niños.
6. Esta limpiadora no está destinada para ser utilizada por personas que presenten discapacidades físicas, sensoriales o mentales, o que presenten falta de experiencia y conocimiento, a menos que una persona responsable de su seguridad les haya instruido y supervisado en el uso del equipo.
7. **Cargue solo en el interior.** No utilice ni guarde el cable de carga USB en exteriores. Ponga a cargar su limpiadora en un lugar limpio y seco y solo con el cable de carga USB que se suministra. No utilice un cable de carga USB que se suministre con otro tipo de equipos.
8. Las advertencias, precauciones e instrucciones indicadas en este manual de instrucciones no cubren todas las condiciones o situaciones posibles que podrían ocurrir. Debe entenderse que el usuario siempre debe poner en práctica una extrema precaución y sentido común al utilizar la limpiadora.
9. Riesgo de choque eléctrico. No lo exponga a líquidos, vapor o lluvia. Guarde la limpiadora en un lugar limpio y seco. No guarde bajo la luz solar directa ni la exponga a temperaturas extremas.
10. No enchufe ni desenchufe el cable de carga USB en un toma-corriente ni en el equipo con las manos mojadas.
11. No utilice esta limpiadora en presencia de líquidos inflamables o combustibles.
12. Nunca preste servicio a la limpiadora mientras la unidad esté encendida o conectada al cable de carga USB.
13. Lea el trabajo de instalación y el cableado eléctrico debe realizarlo una persona calificada de acuerdo con todos los códigos y normas aplicables, incluida la construcción con clasificación de resistencia al fuego.
14. Utilice únicamente el cable de carga USB que se suministra con la limpiadora. Nunca transporte el cable de carga USB por el cable ni lo desconecte del toma-corriente halando el cable.
15. Para los equipos enchufables, la toma de corriente debe instalarse cerca del equipo y debe ser de fácil acceso.
16. Mantenga el pie y el equilibrio adecuados en todo momento cuando utilice el limpiador. No se extienda demasiado.
17. Por favor desconecte este equipo de toma de corriente antes de limpiarlo. No usar detergente líquido o spray para la limpieza. Utilice la hoja de humedad o ropa para limpieza.
18. Esta limpiadora contiene baterías recargables. No incinere las baterías ya que podrían explotar cuando se someten a altas temperaturas. Siempre deseche las baterías de acuerdo con las leyes locales.
19. Las baterías pueden presentar fugas si se exponen a condiciones extremas. Si el líquido de la batería entra en contacto con su piel, lávese inmediatamente con agua. Si este entra en contacto con los ojos, lávelos inmediatamente con una solución suave de bicarbonato de sodio y agua y procure atención médica.
20. Mantenga alejado el cabello, la ropa que le quede holgada y todas las partes del cuerpo de las aberturas y las partes en movimiento de la limpiadora.

¡PELIGRO!

PARA REDUCIR EL RIESGO DE INCENDIO O CHOQUE ELÉCTRICO, SIGA CUIDADOSAMENTE ESTAS INSTRUCCIONES.

Cuando use productos eléctricos, lea, comprenda y siga todas las instrucciones indicadas en este manual.

¡ADVERTENCIA!

RIESGO DE AHOGAMIENTO. Este dispositivo produce succión. Riesgo de atrapamiento presente. **NO USE** cuando haya bañistas presentes. Nunca permita que los niños usen este producto. Nunca permita que las personas que no pueden nadar usen este producto para evitar la posibilidad de ahogarse.

¡PELIGRO!

NO PERMITA QUE AGUA O OTROS LÍQUIDOS CONDUCTORES CONTACTEN CON EL CORDÓN DE CARGA USB O EL CONECTOR DE CARGA ANTES DE, O MIENTRAS CARGA EL APARATO. El agua de la piscina es altamente corrosiva y causará daños al cable de carga USB o al conector de carga y puede provocar un cortocircuito que provoque humo, incendios y / o lesiones personales graves. Asegúrese de que todas las superficies del cable de carga USB y conector de carga están secas y agua no está presente antes de cargar el aparato.

¡ADVERTENCIA!



PARA CARGAR LA UNIDAD REQUIERE UN ADAPTADOR DE CARGA USB (NO INCLUIDO). Use el adaptador de carga con una salida de seguridad de 5.0V DC y 1.0A. Para la UE, se utilizará un adaptador certificado por CE. Para Estados Unidos y Canadá, se utilizará una fuente de energía limitada (LPS) o un adaptador de tipo clase 2 certificada por estándares norteamericanos. Consulte el manual de instrucciones del adaptador de carga USB (no incluido) para obtener instrucciones sobre la seguridad y el funcionamiento.

INFORMACIÓN SOBRE EL USO







21. Utilice este producto únicamente para la finalidad para la que fue concebido, según se describe en este manual. Utilice únicamente accesorios y filtros de Water Tech.
22. Este producto no está diseñado para uso comercial.
23. Si el equipo no se usa por mucho tiempo, desconecte el equipo de la red eléctrica para evitar daños por sobretensión transitoria.
24. Nunca deje la limpiadora en agua cuando esta esté en "OFF" (apagada) o sin suministro de energía (batería descargada).
25. No utilice la limpiadora al inicio de la temporada de uso de la piscina; la limpiadora está diseñada para el mantenimiento de rutina de su piscina o bañera de hidromasaje.
26. La limpiadora está diseñada para uso bajo el agua en piscinas o bañeras de hidromasaje únicamente. No es una limpiadora aspiradora multiuso.
27. Sumerja la limpiadora en agua inmediatamente después de colocar dicha unidad en "ON" (encender) para evitar daños en el sello del eje del motor. No hacerlo acortará la vida útil del sello protector del agua y / o anulará la garantía.
28. Evite recoger objetos afilados ya que pueden dañar el filtro. Conserve todas las aberturas de la limpiadora despejadas, sin desechos que pueden disminuir el flujo del agua.
29. No utilice la limpiadora ni el cable de carga USB en superficies calientes ni cerca de ellas.
30. Para mejores resultados utilice el cable de carga USB en lugares donde las temperaturas estén entre 50° F / 10°C and 100° F / 37.7° C.
31. Para la conexión a una fuente no en los Estados Unidos, use un adaptador con la configuración adecuada para la toma de corriente.

SÍMBOLOS DE SEGURIDAD Y USO

Los siguientes símbolos y significados están destinados a explicar los niveles de riesgo asociados con este producto:

SÍMBOLO	SEÑAL	SIGNIFICADO
	¡ADVERTENCIA!	Indica una situación peligrosa que, si no se evita, podría causar la muerte o lesiones graves.
	¡PELIGRO!	Indica una situación peligrosa que, si no se evita, podría causar la muerte o lesiones graves.
	¡PRECAUCIÓN!	Indica una situación peligrosa, que si no se evita, podría resultar en lesiones menores o moderadas.

Los siguientes símbolos y significados están destinados a ayudarlo a operar el producto de una manera más segura. Por favor, estúdielos y aprende sus significados.

SÍMBOLO	NOMBRE	SIGNIFICADO
	ALERTA DE SEGURIDAD	Indica un riesgo de herida personal potencial. Las precauciones básicas siempre deberían ser seguidas viendo este símbolo.
	NO MOJAR	Indica SIN NINGÚN MEDIO que el agua debe tocar la parte indicada con este símbolo. Si no se evita, puede ocasionar lesiones leves o moderadas.
	CARGAR POR 4 HORAS COMPLETAS	Indica cargar el producto por las 4 horas completas.
	RECICLAJE DE LA BATERÍA	Reciclar las baterías de acuerdo a las leyes locales.
	DESECHE	Disponga cualquier producto no deseado en el acuerdo a la ley local.
	CE	Conformidad Europea.
	RoHS	Restricción de sustancias peligrosas de conformidad.

P14X006	1. Cabeza de la aspiradora	P14X003LI	5. Compartimiento de baterías
	2. Cubierta de la cabeza	P15X4PC	6. Palo de piscina (juego de 4)
P10XAP	3. Bolsa de filtro	1S-CBL-01SQ	7. Cable de carga USB
	4. Cabezal de potencia		

Cargando la batería:

Requiere adaptador de carga USB (no incluido) con las siguientes especificaciones:

Entrada.....	100-240V AC, 50-60Hz
Salida.....	5.0V DC y 1.0A
Datos técnicos de la batería.....	3.7V, 2200mAh, 8.14Wh Li-Ion
Temperatura de carga.....	Máximo 100°F, (37.7°C) Mínimo 50°F, (10°C)

Operación

Rango de temperatura de agua.....	Máximo 96°F, (35°C) Mínimo 40°F, (5°C)
Profundidad de operación.....	Máximo 12 ft. (3.5 m), Mínimo 10 in. (0.25 m)

- Asegúrese de que el receptáculo de carga del producto esté seco antes de cargar.
- Una carga completa toma hasta 4 horas. Para el mercado de la UE, se utilizará un adaptador de carga USB certificado por CE. Para el mercado de EE. UU. y Canadá, un adaptador de clase 2 certificado por los estándares de América del Norte.

A *Cómo suministrar carga a su limpiadora*

Carga inicial **4 Horas**

Recarga (Después de descarga completa) **4 Horas**

El tiempo máximo de carga no debe exceder las **24 horas**.

B *Cierre el compartimento de la batería*

C *Insertar bolsa de filtro*

Limpeza del conjunto del filtro

- Debe retirar y limpiar el conjunto del filtro del filtro después de cada uso. (Figura F.1)
- No frote la bolsa contra sí misma mientras se lava.

Almacenaje a largo plazo

- Siempre limpie la cubierta del cabezal y la bolsa del filtro antes de guardarlos.
- Siempre guarde y cargue su limpiador en un refugio interior fresco y seco.
- Ponga a recargar la limpiadora durante 4 horas después de cada mes de inactividad.
- Nunca deje el cable USB conectado a la máquina durante más de 24 horas cargando.

Directiva para disposición / reciclaje de fin de vida

Programas de medio ambiente, la Directiva Europea RAEE

Por favor respete la normativa de la Unión Europea y ayudará a proteger el medio ambiente. Retorno los equipos eléctricos que no trabajan a un centro designado por el municipio que recicle equipos eléctricos y electrónicos. No deseche en contenedores de residuos sin clasificar. Para los artículos que contienen baterías extraíbles, quite la batería antes de eliminar el producto.



END OF LIFE BATTERY DISPOSAL - EN

The maintenance free, Lithium Ion battery in your Pool Blaster must be properly disposed of in accordance to State and local law. To confirm if recycling is required; contact your local authority for information.

WARNING!

- Never attempt to disassemble a battery pack.
- 1. Remove all personal items such as rings, bracelets, necklaces and watches when unwiring a pack from the vacuum unit.
- 2. A battery can produce a short circuit current high enough to weld a ring (or like item) to metal causing a severe burn.
- 3. Wear complete eye protection, gloves and protective clothing when removing the battery pack.
- 4. Take care not to touch wires together or allow them to contact any metal items, which would cause sparking and/or short circuit the battery.
- 5. Never smoke or allow a spark or flame in the vicinity of the battery or the cleaner. Batteries can generate gases which could possibly ignite.
- 6. Do not expose to fire or intense heat as this may result in an explosion.

CAUTION!

- If a battery leak develops, avoid contact with the leaking acid and place the damaged battery in a plastic bag.
- 7. If acid comes in contact with skin and clothing, wash immediately with plenty of soap and water.
- 8. If acid comes in contact with eyes, immediately flood eye with running cool water for at least 15 minutes. Get medical attention immediately.

How to remove the battery

- Recommended tools (not included): Philips screwdriver, wire-cutters, electrical tape.
- 1. Detach the battery chamber from the power head.
- 2. Using the Philips screw driver, unfasten the 2 screws on top of the motor-box.
- 3. Pull the battery out shown in image three.
- 4. Using the wire-cutters, cut the wires as shown in image four. Do not cut both wires at the same time.
- 5. Wrap the wires with electrical tape. Dispose according to local law.

FIN DE VIE ÉLIMINATION DES PILES - FR

La batterie lithium-ion sans entretien de votre Pool Blaster doit être éliminée conformément à la législation nationale et locale. Pour confirmer si le recyclage est requis; contactez votre autorité locale pour obtenir des informations.

AVERTISSEMENT !

- S'assurer que la batterie est déchargée avant de démonter l'aspirateur.
- 1. Retirer tous les objets métalliques tels que des anneaux, bracelets, colliers et montres lors du la déconnexion de la batterie. Une batterie de ce type peut entraîner un court-circuit suffisant pour souder un anneau (ou tout objet similaire) avec du métal, provoquant des brûlures sévères.
- 2. Une batterie peut produire un courant de court-circuit suffisamment élevé pour souder un anneau (ou un objet similaire) au métal, provoquant une brûlure grave.
- 3. Porter une protection oculaire complet, gants et vêtements de protection lorsque vous retirez la batterie.
- 4. Veillez à ne pas toucher les fils ensemble ou à les laisser entrer en contact avec des objets métalliques, ce qui pourrait provoquer des étincelles et / ou court-circuiter la batterie.
- 5. Ne jamais fumer ou laisser une étincelle ou une flamme à proximité de la batterie ou du nettoyeur. Les batteries peuvent générer des gaz qui pourraient éventuellement s'enflammer.
- 6. Ne pas exposer au feu ou à une chaleur intense car cela peut entraîner une explosion.

ATTENTION!

- En cas de fuite, évitez tout contact avec l'acide qui fuit et placez la batterie endommagée dans un sac en plastique.
- 7. Si l'acide entre en contact avec la peau et les vêtements, rincez immédiatement à grande eau et au savon.
- 8. Si de l'acide entre en contact avec les yeux, rincez immédiatement les yeux avec de l'eau froide pendant au moins 15 minutes. Obtenez des soins médicaux immédiatement.

Comment retirer la batterie

- Outils recommandés (non fournis) Tournevis Philips, coupe-fil, ruban isolant.
- 1. Détachez le compartiment à piles de la tête d'alimentation.
- 2. À l'aide du tournevis Philips, desserrez les 2 vis situées sur le dessus du boîtier du moteur.
- 3. Retirez la batterie montrée dans l'image trois.
- 4. Utilisez le coupe-fil, coupez les fils comme indiqué dans l'image quatre. Ne pas couper les deux fils en même temps.
- 5. Enveloppez les fils avec du ruban électrique. Éliminer conformément à la loi locale.

ELIMINACIÓN DE BATERÍAS AL FINAL DE VIDA - ES

La batería de iones de litio que no requiere mantenimiento en su Pool Blaster debe desecharse de acuerdo con las leyes estatales y locales. Para confirmar si se requiere reciclar; contacte a su autoridad local para obtener información.

ADVERTENCIA!

• Nunca trate de desarmar una batería.

1. Retire todos los objetos personales como anillos, pulseras, collares y relojes cuando realice la extracción de una batería. Una batería puede producir un cortocircuito y la corriente lo suficientemente alta para soldar un anillo (o similar) al metal, causando una quemadura grave.
2. Una batería puede producir una corriente de cortocircuito lo suficientemente alta como para soldar un anillo (o elemento similar) al metal, causando una quemadura grave.
3. Use protección ocular completa, guantes y ropa protectora cuando retire la batería.
4. Tenga cuidado de no tocar cables juntos o les permiten entrar en contacto con objetos metálicos, que pueda causar chispas o cortocircuito la batería.
5. Nunca fume ni permita que haya chispas o llamas cerca de la batería o del limpiador. Las baterías pueden generar gases que posiblemente podrían encenderse.
6. No exponer al fuego o al calor intenso, ya que esto puede provocar una explosión.

¡PRECAUCIÓN!

- Si se produce una fuga de la batería, evite el contacto con el ácido que gotea y coloque la batería dañada en una bolsa de plástico.
- 7. Si el ácido entra en contacto con la piel y la ropa, lávese inmediatamente con abundante agua y jabón.
- 8. Si el ácido entra en contacto con ojos, inmediatamente Enjuáguese con agua fría durante al menos 15 minutos. Obtenga atención médica inmediatamente.

Como quitar la batería

• Herramientas recomendadas (no incluidas): destornillador Philips, cortadores de alambre, cinta aislante.

1. Separe la cámara de batería de la cabeza de poder.
2. Usando al destornillador de Philips, desate los 2 tornillos encima de la caja del motor.
3. Saca la batería indicada en la imagen tres.
4. Usando los cortadores de alambre, corte los alambres como se muestra en la imagen cuatro. No corte ambos cables al mismo tiempo.
5. Enrolle los cables con cinta aislante. Eliminar según las leyes locales.

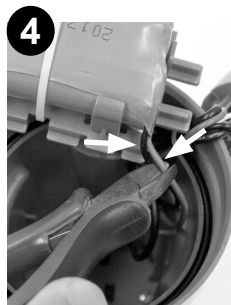
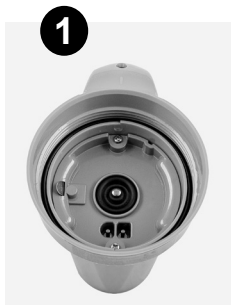

RoHS CE







This page has been left blank intentionally.
Cette page a été laissé vide intentionnellement.
Esta página se ha dejado en blanco intencionalmente.
Esta página foi deixada em branco intencionalmente.
Diese Seite wurde absichtlich leer gelassen.
Deze pagina is opzettelijk blanco gelaten.
Questa pagina è stata lasciata vuota intenzionalmente.



10 Alvin Ct., Suite 111

East Brunswick, NJ 08816 - USA

Tel: 732-967-9888 US, Canada & International

Fax: 732-967-0070 US & International

www.WaterTechCorp.com



Register at www.watertechcorp.com/register

For service and parts, call the number above

Pour le service et les pièces, appeler le numéro ci-dessus

Para servicio y partes, llame el número encima